



DIANA

MEIN BAD

2023

# BAD- HEIZKÖRPER

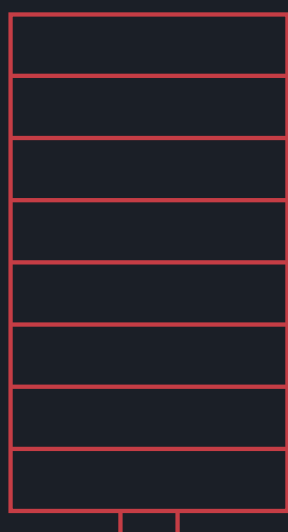

Das DIANA Sortiment  
auf einen Blick

Auszug  
aus dem  
DIANA KATALOG  
2023

Seiten 392–411

## Badheizkörper

---

DIANA S100 Badheizkörper.....	394	394
DIANA S200 Badheizkörper.....	395	395
DIANA S300 Badheizkörper elektrisch.....	398	399
DIANA M100 Badheizkörper und M100 Badheizkörper elektrisch.....	400	401
DIANA L100 Badheizkörper und L100 Badheizkörper elektrisch.....	404	405
DIANA L200 Badheizkörper und L200 Badheizkörper elektrisch.....	406	407
DIANA O100 Badheizkörper .....	410	411

## Zubehör

---

DIANA Anschlussarmaturen und Ventilsets <b>NEU</b> .....	397	397
--	-----	-----

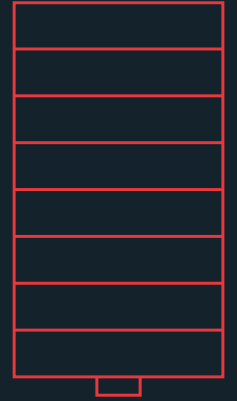

# DIANA Badheizkörper



# DIANA S100 und DIANA S200 Badheizkörper

DIANA S100 Badheizkörper  
mit geraden Rundrohren, Weiß, 1770 x 599 mm



## DIANA S100 — Badheizkörper mit geraden Sprossen und großer Maßvielfalt.



### Farbe

Weiß Ral 9016



### Maße

Höhe von 804 bis 1770 mm

Breite von 450 bis 899 mm

### Weitere Eigenschaften

- Badheizkörper mit senkrechten D-Profil-Sammelrohren (50 x 35 mm) und geraden, waagerechten Rundrohren (Ø 24 mm)
- Zwischen den Rohrblöcken Abstände zur Handtuchaufhängung.

### Befestigung

Die mitgelieferte Standard-Befestigung erfüllt bei tragenden Rohren die Anforderungsklassen I und II nach VDI 6036. Zur Erfüllung der Anforderungsklassen I und II ist bei nicht tragenden Rohren ein zusätzliches Befestigungsset notwendig. Bauseits ist der Wandbaustoff auf ausreichend Tragfähigkeit zu prüfen.

Die Befestigung erfolgt an der Rückseite des Heizkörpers an den D-Profilen.

Für optimale Planungs- und Installationsfreiheit mit zusätzlichem 50 mm Mittenanschluss.

Inklusive Befestigungsset, Sichtteile in Heizkörperfarbe.

Horizontale und vertikale Feinjustierung bei der Montage möglich, Wandabstand variabel.

Rückansicht

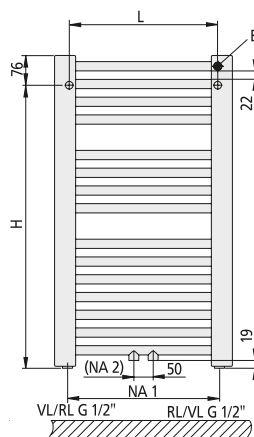

Vorderansicht

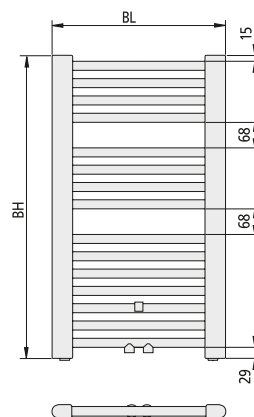

Seitenansicht

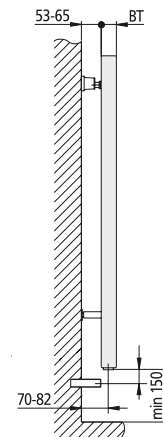

DIANA S200 Badheizkörper  
mit gebogenen Rundrohren, Weiß, 1770 x 899 mm

# DIANA S200 — Badheizkörper mit gerundeten Sprossen und großer Maßvielfalt.



**Farbe**  
Weiß Ral 9016

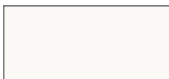

**Maße**  
Höhe von 804 bis 1770 mm  
Breite von 450 bis 899 mm

## Weitere Eigenschaften

- Badheizkörper mit senkrechten D-Profil-Sammelrohren (50 x 35 mm) und gebogenen, waagerechten Rundrohren (Ø 24 mm).
- Zwischen den Rohrblöcken Abstände zur Handtuchaufhängung.



## Befestigung

Die mitgelieferte Standard-Befestigung erfüllt bei tragenden Rohren die Anforderungsklassen I und II nach VDI 6036. Zur Erfüllung der Anforderungsklassen I und II ist bei nicht tragenden Rohren ein zusätzliches Befestigungsset notwendig. Bauseits ist der Wandbaustoff auf ausreichend Tragfähigkeit zu prüfen.

Die Befestigung erfolgt an der Rückseite des Heizkörpers an den D-Profilen.

Für optimale Planungs- und Installationsfreiheit mit zusätzlichem 50 mm Mittenanschluss.

Inklusive Befestigungsset, Sichtteile in Heizkörperfarbe.

Horizontale und vertikale Feinjustierung bei der Montage möglich, Wandabstand variabel.

Rückansicht

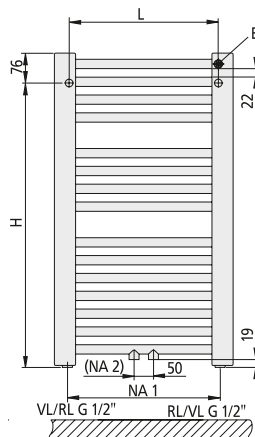

Vorderansicht

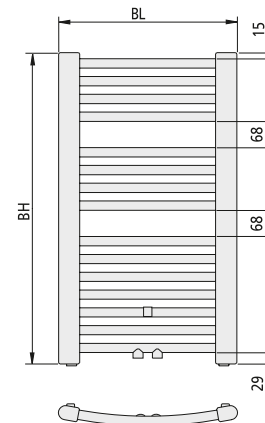

Seitenansicht

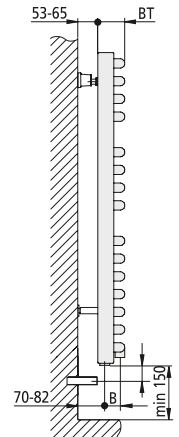

Badheizkörper

DIANA S100 und DIANA S200 Badheizkörper  
DIANA Anschlussarmaturen und Ventilsets

DIANA S100 und DIANA S200 Badheizkörper

Artikel Nr.	Preis	Bauhöhe (BH) S100 und S200	Baulänge (BL) S100 und S200	Bohrmaß (H) S100 und S200	Nabenabstand (NA1) S100 und S200	Nabenabstand (NA2) S100 und S200	Gewicht S100 und S200	Heizleistung 75/65, 20°C S100 und S200	Heizleistung 70/55, 20°C S100 und S200	Heizleistung 55/45, 20°C S100 und S200	Bautiefe (BT) S100	Bohrmaß (L) S100	Bautiefe (BT) S200	Bohrmaß (L) S200	Versatz* (B) S200
		mm	mm	mm	mm	mm	kg	Watt	Watt	Watt	mm	mm	mm	mm	mm
DI902408502	360,- €	804	450	733	386	50	6,80	348	282	184	35	395	51	389	18
DI902608502	373,- €	804	599	733	535	50	8,10	451	367	240	35	544	60	538	27
DI902708502	418,- €	804	749	733	685	50	9,40	551	449	294	35	694	70	688	37
DI902908502	429,- €	804	899	733	835	50	10,80	650	530	349	35	844	73	838	40
DI902411502	438,- €	1172	450	1101	386	50	9,80	511	415	270	35	395	51	389	18
DI902611502	429,- €	1172	599	1101	535	50	11,70	662	538	352	35	544	60	538	27
DI902711502	467,- €	1172	749	1101	685	50	13,60	810	660	433	35	694	70	688	37
DI902911502	535,- €	1172	899	1101	835	50	15,60	955	779	513	35	844	73	838	40
DI902414502	492,- €	1448	450	1377	386	50	12,10	631	512	334	35	395	51	389	18
DI902614502	515,- €	1448	599	1377	535	50	14,60	817	664	435	35	544	60	538	27
DI902714502	546,- €	1448	749	1377	685	50	17,10	1000	813	532	35	694	70	688	37
DI902914502	620,- €	1448	899	1377	835	50	19,60	1179	962	634	35	844	73	838	40
DI902417502	547,- €	1770	450	1699	386	50	14,50	767	623	407	35	395	51	389	18
DI902617502	566,- €	1770	599	1699	535	50	17,50	993	808	530	35	544	60	538	27
DI902717502	622,- €	1770	749	1699	685	50	20,50	1216	991	652	35	694	70	688	37
DI902917502	709,- €	1770	899	1699	835	50	23,50	1433	1170	773	35	844	73	838	40



DIANA S200 Badheizkörper  
mit gebogenen Rundrohren,  
Weiß, 1172 x 450 mm

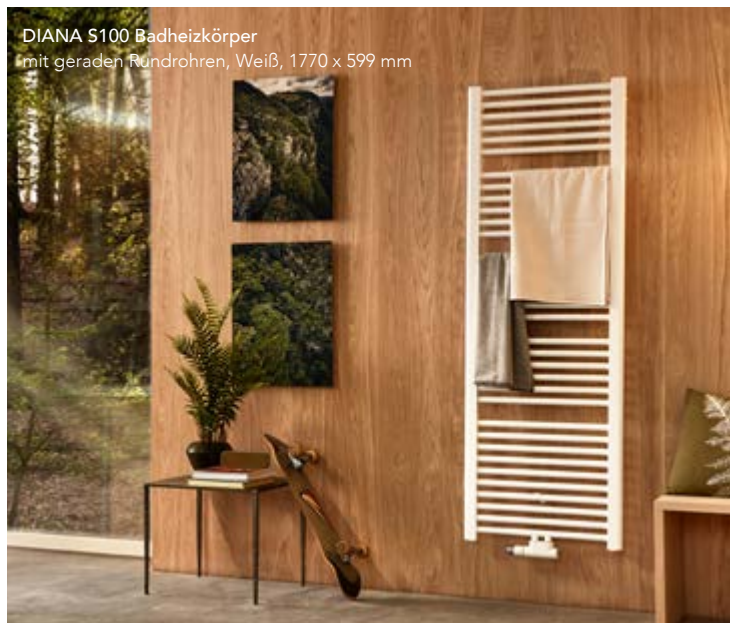

DIANA S100 Badheizkörper  
mit geraden Rundrohren, Weiß, 1770 x 599 mm

## DIANA Anschlussarmaturen und Ventilsets

NEU

### Anschlussarmaturen

Ausführung Schwarz matt

Typ	Artikel Nr.	Preis	Form
B	DI909907530	244,- €	Eckform
O	DI909901530	244,- €	Durchgangsform
P	DI909903530	244,- €	Thermostatkopf R
Q	DI909905530	244,- €	Thermostatkopf L

Ausführung Weiß matt

Typ	Artikel Nr.	Preis	Form
B	DI909907549	244,- €	Eckform
O	DI909901549	244,- €	Durchgangsform
P	DI909903549	244,- €	Thermostatkopf R
Q	DI909905549	244,- €	Thermostatkopf L

Ausführung Edelstahl

Typ	Artikel Nr.	Preis	Form
B	DI909907730	244,- €	Eckform
O	DI909901730	244,- €	Durchgangsform
P	DI909903730	244,- €	Thermostatkopf R
Q	DI909905730	244,- €	Thermostatkopf L

### Ventilsets

Ausführung Schwarz matt

Typ	Artikel Nr.	Preis	Form
B	DI909906530	344,- €	mit Thermostat
O	DI909900530	344,- €	mit Thermostat
P	DI909902530	344,- €	mit Thermostat
Q	DI909904530	344,- €	mit Thermostat

Ausführung Weiß matt

Typ	Artikel Nr.	Preis	Form
B	DI909906549	344,- €	mit Thermostat
O	DI909900549	344,- €	mit Thermostat
P	DI909902549	344,- €	mit Thermostat
Q	DI909904549	344,- €	mit Thermostat

Ausführung Edelstahl

Typ	Artikel Nr.	Preis	Form
B	DI909906730	344,- €	mit Thermostat
O	DI909900730	344,- €	mit Thermostat
P	DI909902730	344,- €	mit Thermostat
Q	DI909904730	344,- €	mit Thermostat



DIANA Ventilset  
mit Thermostat, Schwarz matt



DIANA S300  
Badheizkörper elektrisch

---



DIANA S300 Badheizkörper elektrisch  
mit geraden Rundrohren,  
Weiß, 1502 x 590 mm



# DIANA S300 elektrisch — Unabhängig von der Hausinstallation einsetzbare Badheizkörper für volle Flexibilität.



### Farbe

Weiß Ral 9016



### Maße

Höhe von 1502 bis 1789 mm  
Breite von 440 bis 590 mm



### Elektrische Version

Als Alternative zum  
Warmwasserbetrieb.

### Weitere Eigenschaften

- Badheizkörper elektrisch mit senkrechten D-Profil-Sammelrohren (40 x 32 mm) und geraden, waagrecht Rundrohren (Ø 20 mm).
- Zwischen den Rohrböcken Abstände zur Handtuchaufhängung.

### Befestigung

Die mitgelieferte Standard-Befestigung erfüllt bei tragenden Rohren die Anforderungsklassen I und II nach VDI 6036. Zur Erfüllung der Anforderungsklassen I und II ist bei nicht tragenden Rohren ein zusätzliches Befestigungsset notwendig. Bauseits ist der Wandbaustoff auf ausreichend Tragfähigkeit zu prüfen.

Die Befestigung erfolgt rückseitig zwischen den Querrohren.

Für optimale Planungs- und Installationsfreiheit mit zusätzlichem 50 mm Mittenanschluss.

Inklusive Befestigungsset, Sichtteile in Heizkörperfarbe.

Horizontale und vertikale Feinjustierung bei der Montage möglich, Wandabstand variabel.

Rückansicht

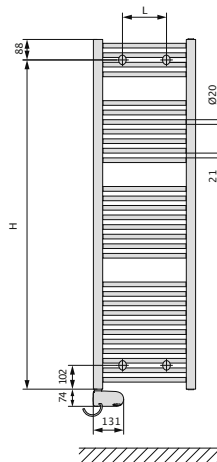

Vorderansicht

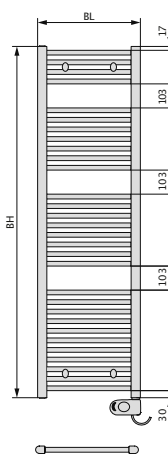

Seitenansicht

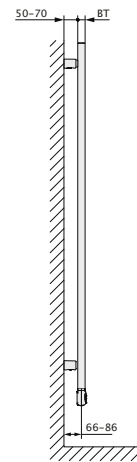

Artikel Nr.	Preis	Bauhöhe (BH) S300 elektrisch	Baulänge (BL) S300 elektrisch	Bohrmaß (H) S300 elektrisch	Gewicht S300 elektrisch	Elektrische Leistung S300 elektrisch	Bautiefe (BT) S300 elektrisch	Bohrmaß (L) S300 elektrisch
		mm	mm	mm	kg	Watt	mm	mm
DI906415502	690,- €	1502	440	1414	15,8	600	32	240
DI906515502	703,- €	1502	490	1414	16,9	600	32	290
DI906615502	744,- €	1502	590	1414	19,1	800	32	390
DI906418502	757,- €	1789	440	1701	19,1	800	32	240
DI906518502	774,- €	1789	490	1701	20,5	800	32	290
DI906618502	806,- €	1789	590	1701	23,1	800	32	390

DIANA M100 Badheizkörper  
und M100 Badheizkörper Elektrisch

---



DIANA M100 Badheizkörper  
Schwarz matt, 1837 x 600 mm



DIANA M100 Badheizkörper  
Weiß RAL 9016, 1549 x 450 mm



DIANA M100 Badheizkörper  
Edelstahl gebürstet, 1549 x 600 mm



DIANA M100 Badheizkörper elektrisch  
Schwarz matt, 1837 x 600 mm

# DIANA M100 — Markante Kombination aus geradem Rahmen und runden Sprossen in großer Farbvielfalt, optional als elektrische Variante.



## Farbe

Mehr als 49 exklusive matte und glänzende Farbtöne, sowie weitere Farben auf Anfrage.



## Maße

Acht Abmessungen – Höhe von 973 bis 1837 mm  
Breite von 450 bis 600 mm



## Elektrische Version

Als Alternative zum Warmwasserbetrieb.

Vorderansicht

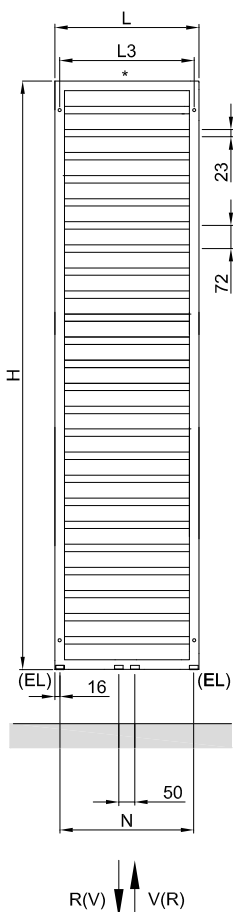

Seitenansicht

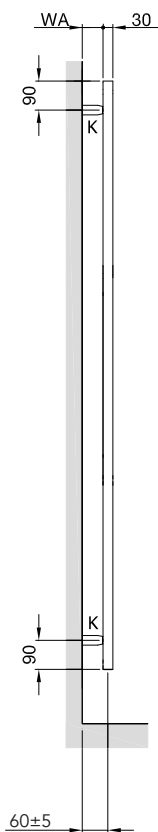

- H = Bauhöhe
- L = Baulänge
- EL = Anschluss für Heizstab
- K = Konsole
- (V)R = (Vorlauf ½") Rücklauf ½"
- \* = Entlüftung ½"
- N = Nabenabstand = L -32 mm
- WA = Wandabstand 45±5 mm
- L<sub>3</sub> = Befestigungsabstand, L -30 mm
- V = Wasserinhalt
- M = Leergewicht

Maße in mm

DIANA M100 Badheizkörper elektrisch  
Vorderansicht

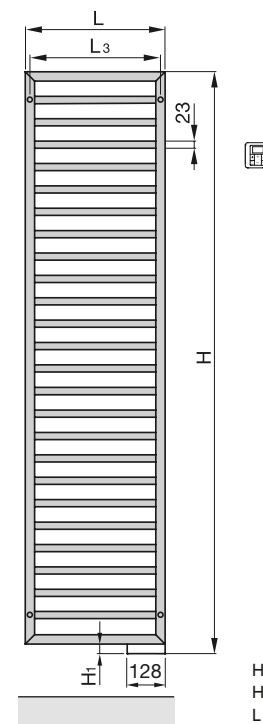

- H = Bauhöhe
- H<sub>1</sub> = 30 mm
- L = Baulänge
- EL = Anschluss für Heizstab
- K = Konsole
- WA = Wandabstand 45±5 mm
- L<sub>3</sub> = Befestigungsabstand, L -30 mm

Maße in mm

Badheizkörper

# DIANA M100

## Badheizkörper

	Artikel Nr.	Preis	H mm	L mm	T mm	Wärmeleistung				Exp	Zuordnung Heizstab <sup>2)</sup> Watt	V dm	M netto kg	M brutto kg
						EN 442 <sup>1)</sup> Watt	70/55/24 Watt	55/45/24 Watt	55/45/20 Watt					
Ausführung lackiert RAL 9016 Weiß	DI901410502	571,- €	973	450	30	401	286	175	210	1,25	300	3,5	6,7	8,0
	DI901610502	601,- €	973	600	30	499	356	218	262	1,25	300	4,3	8,3	10,0
	DI901413502	600,- €	1261	450	30	509	363	222	267	1,25	300	4,5	8,6	9,9
	DI901613502	632,- €	1261	600	30	639	455	279	335	1,25	600	5,4	10,5	12,0
	DI901415502	707,- €	1549	450	30	615	438	268	322	1,25	600	5,4	10,6	12,0
	DI901615502	743,- €	1549	600	30	772	550	337	405	1,25	600	7,2	12,5	14,2
	DI901418502	792,- €	1837	450	30	715	511	314	377	1,24	600	6,3	12,2	13,7
	DI901618502	830,- €	1837	600	30	898	642	395	473	1,24	900	7,7	14,7	16,6
Ausführung Schwarz matt *	DI901410530	763,- €	973	450	30	401	286	175	210	1,25	300	3,5	6,7	8,0
	DI901610530	805,- €	973	600	30	499	356	218	262	1,25	300	4,3	8,3	10,0
	DI901413530	805,- €	1261	450	30	509	363	222	267	1,25	300	4,5	8,6	9,9
	DI901613530	844,- €	1261	600	30	639	455	279	335	1,25	600	5,4	10,5	12,0
	DI901415530	916,- €	1549	450	30	615	438	268	322	1,25	600	5,4	10,6	12,0
	DI901615530	975,- €	1549	600	30	772	550	337	405	1,25	600	7,2	12,5	14,2
	DI901418530	1.063,- €	1837	450	30	715	511	314	377	1,24	600	6,3	12,2	13,7
	DI901618530	1.112,- €	1837	600	30	898	642	395	473	1,24	900	7,7	14,7	16,6
Ausführung Chrom	DI901410500	1.190,- €	973	450	30	265	188	114	137	1,27	300	3,5	6,5	7,8
	DI901610500	1.252,- €	973	600	30	329	234	143	172	1,26	300	4,3	8,1	9,7
	DI901413500	1.251,- €	1261	450	30	336	238	145	174	1,27	300	4,5	8,4	9,7
	DI901613500	1.318,- €	1261	600	30	408	290	177	213	1,26	300	5,4	10,2	11,8
	DI901415500	1.477,- €	1549	450	30	413	293	178	214	1,27	300	5,4	10,1	11,8
	DI901615500	1.552,- €	1549	600	30	502	357	218	262	1,26	300	7,2	12,3	14,0
	DI901418500	1.653,- €	1837	450	30	486	345	209	252	1,27	300	6,3	11,8	13,5
	DI901618500	1.740,- €	1837	600	30	590	419	256	308	1,26	600	7,7	14,3	16,3
Ausführung Edelstahl	DI901410690	1.489,- €	973	450	30	287	203	124	149	1,27	300	3,5	6,7	8,0
	DI901610690	1.583,- €	973	600	30	356	253	154	186	1,26	300	4,3	8,3	10,0
	DI901413690	1.569,- €	1261	450	30	370	262	159	192	1,27	300	4,5	8,7	9,7
	DI901613690	1.666,- €	1261	600	30	447	318	194	233	1,26	300	5,4	10,4	11,8
	DI901415690	1.868,- €	1549	450	30	445	315	192	231	1,27	300	5,4	10,4	11,8
	DI901615690	1.552,- €	1549	600	30	538	383	235	282	1,25	300	7,2	12,4	14,0
	DI901418690	2.242,- €	1837	450	30	523	370	224	270	1,28	300	6,3	12,2	13,5
	DI901618690	2.380,- €	1837	600	30	633	454	280	335	1,23	600	7,7	14,4	16,3

\* lackiert Traffic Black, Ausführung matt (Farbcode 9217)

### DIANA M100 Badheizkörper elektrisch

Ausführung lackiert RAL 9016 Weiß	Artikel Nr.	Preis	Höhe mm	Länge mm	Zuordnung Heizstab Watt
	DI901718...	1.463,- €	1867	600	900

DIANA M100 Badheizkörper elektrisch sind in den Farbausführungen Weiß RAL 9016 und Schwarz matt (Traffic Black) verfügbar. Temperaturregler bzw. Steuergerät im Lieferprogramm enthalten.

1) Wärmeleistung nach EN 442,  $\Delta T 50 K (75/65/20 ^\circ C)$

2) Elektro-Heizstab optional, gegen Aufpreis erhältlich

## Farben

Erbältlich für DIANA M100 Badheizkörper  
und M100 Badheizkörper elektrisch

### Standardfarbe



**Traffic White**   
RAL 9016 / 9016  
EDI-Code: B1

### Metallveredelte Oberflächen\*



**Chrom**  
0008  
EDI-Code: CR



**Edelstahl gebürstet**  
9517

### Farbkategorie Core

#### Warme Farben

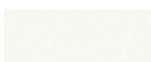

**White Quartz**  
0521  
EDI-Code: DC

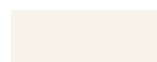

**Pure White**   
RAL 9010 / 9010  
EDI-Code: B4

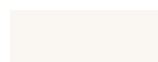

**Edelweiss**  
0067  
EDI-Code: 67

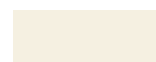

**Cream**   
RAL 9001 / 9001  
EDI-Code: AZ



**Telegrey 4**  
RAL 7047 / 7247  
EDI-Code: G7



**Beige Quartz**  
0523  
EDI-Code: BB



**Golden Sand**  
0258  
EDI-Code: GD



**Yellow Grey**  
RAL 7034 / 7234  
EDI-Code: GA



**Pearl Beige**  
RAL 1035 / 1235  
EDI-Code: GF



**Beach Gold**  
0272  
EDI-Code: GE



**Concrete Grey**  
0265  
EDI-Code: G9



**Beige Grey**  
0267  
EDI-Code: GB



**Bronze**  
0276  
EDI-Code: GG



**Brown Quartz**  
0529  
EDI-Code: BH



**Dark Brown**  
0270  
EDI-Code: GC



**Grey Aluminium**   
9007  
EDI-Code: A3



**Anthracite**   
0346  
EDI-Code: A1



**Umbra Grey**  
RAL 7022 / 7222  
EDI-Code: G8



**Volcanic**   
0336  
EDI-Code: A6

#### Kalte Farben

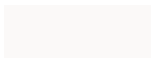

**White Matt**  
0556  
EDI-Code: DF



**Light Beige**  
0253  
EDI-Code: G2



**Light Grey**  
0262  
EDI-Code: G3



**White Aluminium**   
9006  
EDI-Code: A7



**Light Jeans**  
0264  
EDI-Code: G4



**Titane**   
0335  
EDI-Code: A5



**Inox Look**   
0332  
EDI-Code: A4



**Telegrey 2**  
RAL 7046 / 7246  
EDI-Code: G6



**Blue Grey**  
RAL 7031 / 7231  
EDI-Code: G5



**Anthracite Grey**   
RAL 7016 / 7016  
EDI-Code: AW



**Black Quartz**  
0550  
EDI-Code: DD



**Black Matt**  
0557  
EDI-Code: DG



**Traffic Black**  
RAL 9017 / 9217  
EDI-Code: B5



**Jet Black**   
RAL 9005 / 9005  
EDI-Code: B3

### Farbkategorie Trend

#### Warme Farben



**Pastel Green**  
RAL 6019 / 6219  
EDI-Code: GQ



**Reseda Green**  
RAL 6011 / 6211  
EDI-Code: GR



**Cement Grey**  
RAL 7033 / 7233  
EDI-Code: GL



**Olive Green**  
RAL 6003 / 6203  
EDI-Code: GM



**Terracotta Faded**  
0299  
EDI-Code: GJ



**Terracotta**  
0292  
EDI-Code: GK



**Ruby Red**   
RAL 3003 / 3003  
EDI-Code: AO

#### Kalte Farben



**Pastel Blue**  
RAL 5024 / 5224  
EDI-Code: GN



**Pigeon Blue**  
RAL 5014 / 5214  
EDI-Code: GO



**Gentian Blue**  
RAL 5010 / 5210  
EDI-Code: GP



**Sapphire Blue**  
RAL 5003 / 5203  
EDI-Code: GH



**Blue Night**  
0289  
EDI-Code: GI

Diese Farben werden glänzend ausgeführt, alle anderen matt

\*Chrom und Edelstahl gebürstet nur für M100 im Warmwasserbetrieb verfügbar



DIANA L100 Badheizkörper  
DIANA L100 Badheizkörper Elektrisch

---

DIANA L100-Black Badheizkörper  
Schwarz matt, 1750 x 600 mm



DIANA L100 Badheizkörper  
Weiß, 1750 x 600 mm



## DIANA L100 — Exklusives Design mit enormer Farbvielfalt und optionalem Elektro-Betrieb.



### Farbe

*Mehr als 49 exklusive matte und glänzende Farbtöne, sowie weitere Farben auf Anfrage.*



### Maße

*Vier Abmessungen –  
Höhe von 1225 bis 1750 mm  
Breite von 500 bis 600 mm*



### Elektrische Version

*Als Alternative zum  
Warmwasserbetrieb.*

Ausführung lackiert RAL 9016 Weiß

Artikel Nr.	Preis	Höhe mm	Länge mm	Wärmeleistung			Zuordnung Heizstab <sup>2)</sup> Watt	V dm <sup>3</sup>	M kg	
				EN 442 <sup>1)</sup> Watt	70/55/24 Watt	55/45/24 Watt				55/45/20 Watt
DI905512502	957,- €	1225	500	561	399	243	293	500	5,2	11,7
DI905612502	987,- €	1225	600	645	457	278	335	600	5,7	13,5
DI905517502	1.264,- €	1750	500	775	551	336	404	750	7,3	16,3
DI905617502	1.302,- €	1750	600	889	630	383	461	900	8,0	19,0

Ausführung Weiß matt lackiert

**NEU**

Artikel Nr.	Preis	Höhe mm	Länge mm	Wärmeleistung			Zuordnung Heizstab <sup>2)</sup> Watt	V dm <sup>3</sup>	M kg	
				EN 442 <sup>1)</sup> Watt	70/55/24 Watt	55/45/24 Watt				55/45/20 Watt
DI905512549	1.180,- €	1225	500	561	399	243	293	500	5,2	11,7
DI905612549	1.213,- €	1225	600	645	457	278	335	600	5,7	13,5
DI905517549	1.556,- €	1750	500	775	551	336	404	750	7,3	16,3
DI905617549	1.597,- €	1750	600	889	630	383	461	900	8,0	19,0

Ausführung Schwarz matt lackiert\*

Artikel Nr.	Preis	Höhe mm	Länge mm	Wärmeleistung			Zuordnung Heizstab <sup>2)</sup> Watt	V dm <sup>3</sup>	M kg	
				EN 442 <sup>1)</sup> Watt	70/55/24 Watt	55/45/24 Watt				55/45/20 Watt
DI905512530	1.180,- €	1225	500	561	399	243	293	500	5,2	11,7
DI905612530	1.213,- €	1225	600	645	457	278	335	600	5,7	13,5
DI905517530	1.556,- €	1750	500	775	551	336	404	750	7,3	16,3
DI905617530	1.597,- €	1750	600	889	630	383	461	900	8,0	19,0

Ausführung Edelstahl (Inox Look)

**NEU**

Artikel Nr.	Preis	Höhe mm	Länge mm	Wärmeleistung			Zuordnung Heizstab <sup>2)</sup> Watt	V dm <sup>3</sup>	M kg	
				EN 442 <sup>1)</sup> Watt	70/55/24 Watt	55/45/24 Watt				55/45/20 Watt
DI905512730	1.180,- €	1225	500	561	399	243	293	500	5,2	11,7
DI905612730	1.213,- €	1225	600	645	457	278	335	600	5,7	13,5
DI905517730	1.556,- €	1750	500	775	551	336	404	750	7,3	16,3
DI905617730	1.597,- €	1750	600	889	630	383	461	900	8,0	19,0

**DIANA L100 Badheizkörper elektrisch**

Ausführung lackiert RAL 9016 Weiß

Artikel Nr.	Preis	Höhe mm	Länge mm	Zuordnung Heizstab Watt
DI905718502	1.939,- €	1750	600	900

Ausführung Weiß matt lackiert

**NEU**

Artikel Nr.	Preis	Höhe mm	Länge mm	Zuordnung Heizstab Watt
DI905718549	2.235,- €	1750	600	900

Ausführung Schwarz matt lackiert\*

Artikel Nr.	Preis	Höhe mm	Länge mm	Zuordnung Heizstab Watt
DI905718530	2.235,- €	1750	600	900

Ausführung Edelstahl (Inox Look)

**NEU**

Artikel Nr.	Preis	Höhe mm	Länge mm	Zuordnung Heizstab Watt
DI905718730	1.939,- €	1750	600	900

\* lackiert Traffic Black, Ausführung matt (Farbcode 9217)

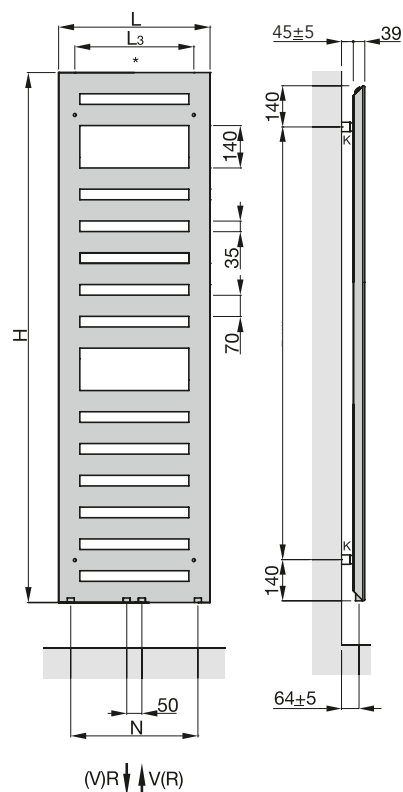

Abkürzungen

- V = Wasserinhalt
- M = Leergewicht
- K = Konsole
- (V)R = (Vorlauf) Rücklauf
- N = Nabenabstand, L-80 mm
- L3 = Befestigungsabstand, L-106 mm

1) Wärmeleistung nach EN 442, ΔT 50 K (75/65/20 °C)  
 2) Elektro-Heizstab optional, gegen Aufpreis erhältlich

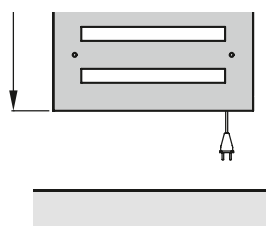

Badheizkörper

## DIANA L200 Badheizkörper DIANA L200 Badheizkörper Elektrisch

---

DIANA L200 Badheizkörper  
Inox Look metallic, 1736 x 578 mm



DIANA L200 Badheizkörper elektrisch  
Schwarz matt, mit Steuergerät, 1761 x 578 mm



## DIANA L200 — Exklusives Design mit enormer Farbvielfalt und optionalem Elektro-Betrieb.



### Farbe

Mehr als 49 exklusive  
matte und glänzende Farbtöne,  
sowie weitere Farben auf Anfrage.



### Maße

Zwei Abmessungen –  
Höhe von 1225 bis 1750 mm  
Breite von 500 bis 600 mm



### Elektrische Version

Als Alternative zum  
Warmwasserbetrieb.



Ausführung lackiert RAL 9016 Weiß

Artikel Nr.	Preis	Höhe mm	Länge mm	Wärmeleistung			Zuordnung Heizstab <sup>2)</sup> Watt	V dm <sup>3</sup>	M kg	
				EN 442 <sup>1)</sup> Watt	70/55/24 Watt	55/45/24 Watt				55/45/20 Watt
DI904513502	1.152,- €	1304	478	517	367	223	268	300	4,2	13,3
DI904517502	1.355,- €	1736	478	686	486	296	356	600	5,6	17,9
DI904613502	1.200,- €	1304	578	599	425	258	311	600	4,7	15,8
DI904617502	1.402,- €	1736	578	795	564	342	412	600	6,3	21,1

Ausführung Weiß matt lackiert

**NEU**

Artikel Nr.	Preis	Höhe mm	Länge mm	Wärmeleistung			Zuordnung Heizstab <sup>2)</sup> Watt	V dm <sup>3</sup>	M kg	
				EN 442 <sup>1)</sup> Watt	70/55/24 Watt	55/45/24 Watt				55/45/20 Watt
DI904513549	1.352,- €	1304	478	517	367	223	268	300	4,2	13,3
DI904517549	1.607,- €	1736	478	686	486	296	356	600	5,6	17,9
DI904613549	1.398,- €	1304	578	599	425	258	311	600	4,7	15,8
DI904617549	1.661,- €	1736	578	795	564	342	412	600	6,3	21,1

Ausführung Schwarz matt lackiert\*

Artikel Nr.	Preis	Höhe mm	Länge mm	Wärmeleistung			Zuordnung Heizstab <sup>2)</sup> Watt	V dm <sup>3</sup>	M kg	
				EN 442 <sup>1)</sup> Watt	70/55/24 Watt	55/45/24 Watt				55/45/20 Watt
DI904513530	1.352,- €	1304	478	517	367	223	268	300	4,2	13,3
DI904517530	1.607,- €	1736	478	686	486	296	356	600	5,6	17,9
DI904613530	1.398,- €	1304	578	599	425	258	311	600	4,7	15,8
DI904617530	1.661,- €	1736	578	795	564	342	412	600	6,3	21,1

Ausführung Edelstahl (Inox Look)

**NEU**

Artikel Nr.	Preis	Höhe mm	Länge mm	Wärmeleistung			Zuordnung Heizstab <sup>2)</sup> Watt	V dm <sup>3</sup>	M kg	
				EN 442 <sup>1)</sup> Watt	70/55/24 Watt	55/45/24 Watt				55/45/20 Watt
DI904513730	1.352,- €	1304	478	517	367	223	268	300	4,2	13,3
DI904517730	1.607,- €	1736	478	686	486	296	356	600	5,6	17,9
DI904613730	1.398,- €	1304	578	599	425	258	311	600	4,7	15,8
DI904617730	1.661,- €	1736	578	795	564	342	412	600	6,3	21,1

**DIANA L200 Badheizkörper elektrisch**

Ausführung lackiert RAL 9016 Weiß, Ausführung links

Artikel Nr.	Preis	Höhe mm	Länge mm	Zuordnung Heizstab Watt
DI9047100502	2.341,- €	1761	578	600

Ausführung rechts

Artikel Nr.	Preis
DI9047101502	2.341,- €

Ausführung Weiß matt lackiert, Ausführung links

**NEU**

Artikel Nr.	Preis	Höhe mm	Länge mm	Zuordnung Heizstab Watt
DI9047100549	2.591,- €	1761	578	600

Ausführung rechts

Artikel Nr.	Preis
DI9047101549	2.591,- €

Ausführung Schwarz matt lackiert\*, Ausführung links

Artikel Nr.	Preis	Höhe mm	Länge mm	Zuordnung Heizstab Watt
DI9047100530	2.591,- €	1761	578	600

Ausführung rechts

Artikel Nr.	Preis
DI9047101530	2.591,- €

Ausführung Edelstahl (Inox Look), Ausführung links

**NEU**

Artikel Nr.	Preis	Höhe mm	Länge mm	Zuordnung Heizstab Watt
DI9047100730	2.591,- €	1761	578	600

Ausführung rechts

Artikel Nr.	Preis
DI9047101730	2.591,- €

\* lackiert Traffic Black, Ausführung matt (Farbcode 9217)

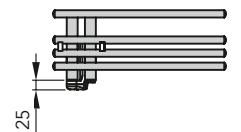
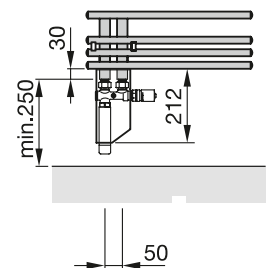
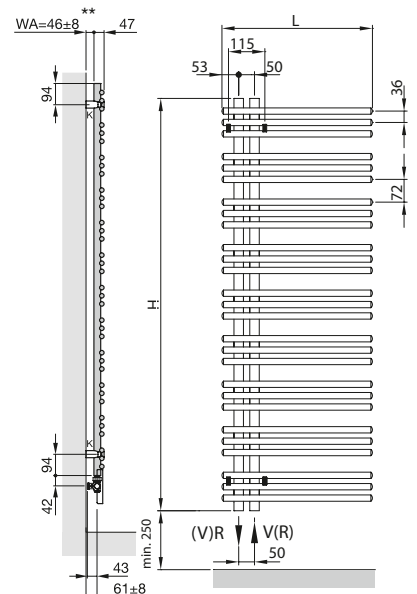

Abkürzungen

- V = Wasserinhalt
- M = Leergewicht
- K = Konsole
- (V)R = (Vorlauf) Rücklauf
- N = Nabenabstand, L-80 mm
- L3 = Befestigungsabstand, L-106 mm

\*\* WA = 67±8 für DIANA L200 Badheizkörper elektrisch

\*\*\* Anschlussarmatur ist beidseitig anströmbar

1) Wärmeleistung nach EN 442, Δ T 50 K (75/65/20 °C)  
2) Elektro-Heizstab optional, gegen Aufpreis erhältlich



DIANA L200 Badheizkörper  
DIANA L200 Badheizkörper Elektrisch

---

DIANA L200 Badheizkörper  
chrom, 1736 x 578 mm



## Farben

Erbältlich für DIANA L100 und L200 Badheizkörper  
sowie DIANA L100 und L200 Badheizkörper Elektrisch

### Standardfarbe



**Traffic White**   
RAL 9016 / 9016  
EDI-Code: B1

### Metallveredelte Oberflächen\*



**Chrom**  
0008  
EDI-Code: CR



**Edelstahl gebürstet**  
9517

### Farbkategorie Core

#### Warme Farben

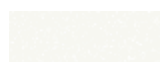

**White Quartz**  
0521  
EDI-Code: DC

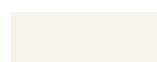

**Pure White**   
RAL 9010 / 9010  
EDI-Code: B4

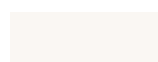

**Edelweiss**  
0067  
EDI-Code: 67

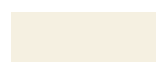

**Cream**   
RAL 9001 / 9001  
EDI-Code: AZ



**Telegrey 4**  
RAL 7047 / 7247  
EDI-Code: G7



**Beige Quartz**  
0523  
EDI-Code: BB



**Golden Sand**  
0258  
EDI-Code: GD



**Yellow Grey**  
RAL 7034 / 7234  
EDI-Code: GA



**Pearl Beige**  
RAL 1035 / 1235  
EDI-Code: GF



**Beach Gold**  
0272  
EDI-Code: GE



**Concrete Grey**  
0265  
EDI-Code: G9



**Beige Grey**  
0267  
EDI-Code: GB



**Bronze**  
0276  
EDI-Code: GG



**Brown Quartz**  
0529  
EDI-Code: BH



**Dark Brown**  
0270  
EDI-Code: GC



**Grey Aluminium**   
9007  
EDI-Code: A3



**Anthracite**   
0346  
EDI-Code: A1



**Umbra Grey**  
RAL 7022 / 7222  
EDI-Code: G8



**Volcanic**   
0336  
EDI-Code: A6

#### Kalte Farben

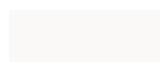

**White Matt**  
0556  
EDI-Code: DF



**Light Beige**  
0253  
EDI-Code: G2



**Light Grey**  
0262  
EDI-Code: G3



**White Aluminium**   
9006  
EDI-Code: A7



**Light Jeans**  
0264  
EDI-Code: G4



**Titane**   
0335  
EDI-Code: A5



**Inox Look**   
0332  
EDI-Code: A4



**Telegrey 2**  
RAL 7046 / 7246  
EDI-Code: G6



**Blue Grey**  
RAL 7031 / 7231  
EDI-Code: G5



**Anthracite Grey**   
RAL 7016 / 7016  
EDI-Code: AW



**Black Quartz**  
0550  
EDI-Code: DD



**Black Matt**  
0557  
EDI-Code: DG



**Traffic Black**  
RAL 9017 / 9217  
EDI-Code: B5



**Jet Black**   
RAL 9005 / 9005  
EDI-Code: B3

### Farbkategorie Trend

#### Warme Farben

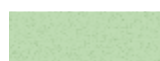

**Pastel Green**  
RAL 6019 / 6219  
EDI-Code: GQ



**Reseda Green**  
RAL 6011 / 6211  
EDI-Code: GR



**Cement Grey**  
RAL 7033 / 7233  
EDI-Code: GL



**Olive Green**  
RAL 6003 / 6203  
EDI-Code: GM



**Terracotta Faded**  
0299  
EDI-Code: GJ



**Terracotta**  
0292  
EDI-Code: GK



**Ruby Red**   
RAL 3003 / 3003  
EDI-Code: AO

#### Kalte Farben



**Pastel Blue**  
RAL 5024 / 5224  
EDI-Code: GN



**Pigeon Blue**  
RAL 5014 / 5214  
EDI-Code: GO



**Gentian Blue**  
RAL 5010 / 5210  
EDI-Code: GP



**Sapphire Blue**  
RAL 5003 / 5203  
EDI-Code: GH



**Blue Night**  
0289  
EDI-Code: GI

Diese Farben werden glänzend ausgeführt, alle anderen matt

\* Chrom nur für L200 im Warmwasserbetrieb verfügbar



## DIANA O100 — Leistungsstarke Badheizkörper mit enormer Größen-Auswahl.



### Farbe

Weiß Ral 9016



### Maße

Höhe von 775 bis 1856 mm

Breite von 450 bis 750 mm



### Leistungsstark

Mit bis zu 1125 Watt.

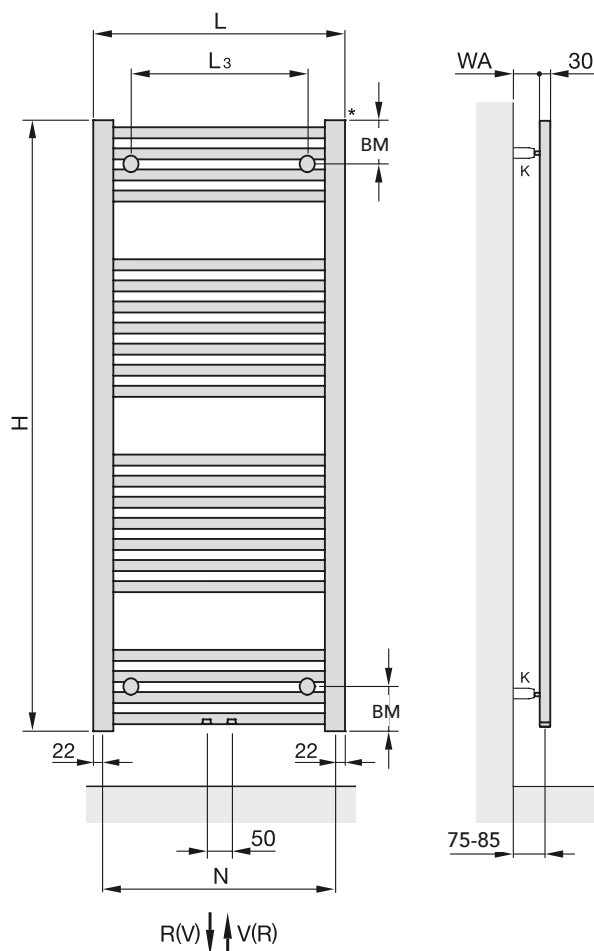

DIANA O100 Badheizkörper  
Weiß RAL 9016, 1856 x 500 mm



Artikel Nr.	Preis	H mm	L mm	T mm	BM mm	Wärmeleistung				Exp	Zuordnung Heizstab <sup>1)</sup> Watt	V dm	M netto kg	M brutto kg
						EN 442* Watt	70/55/24 Watt	55/45/24 Watt	55/45/20 Watt					
DI900408502	285,- €	775	450	30	94	327	236	148	176	1,20	300	3,4	5,1	6,1
DI900508502	302,- €	775	500	30	94	358	259	162	193	1,20	300	3,6	5,5	6,6
DI900608502	318,- €	775	600	30	94	418	302	189	226	1,19	300	4,1	6,2	7,4
DI900412502	309,- €	1217	450	30	105	468	335	207	248	1,23	300	4,8	7,4	8,7
DI900512502	327,- €	1217	500	30	105	512	367	226	271	1,23	300	5,2	7,9	9,4
DI900612502	338,- €	1217	600	30	105	598	428	264	317	1,23	600	5,9	9,0	10,6
DI900712502	349,- €	1217	750	30	105	723	517	319	383	1,23	600	7,0	10,6	12,4
DI900415502	349,- €	1469	450	30	105	575	411	254	303	1,24	600	6,0	9,2	10,7
DI900515502	373,- €	1469	500	30	105	631	452	279	332	1,24	600	6,5	9,8	11,5
DI900615502	386,- €	1469	600	30	105	740	529	327	392	1,23	600	7,4	11,2	13,0
DI900715502	394,- €	1469	750	30	105	900	644	397	477	1,23	900	8,7	13,2	15,4
DI900418502	373,- €	1856	450	30	88	719	514	316	379	1,24	600	7,4	11,3	13,1
DI900518502	397,- €	1856	500	30	88	788	563	346	415	1,24	600	8,0	12,1	14,1
DI900618502	409,- €	1856	600	30	88	925	662	407	487	1,24	900	9,1	13,8	16,0
DI900718502	440,- €	1856	750	30	88	1125	805	496	593	1,24	900	10,7	16,2	18,8

1) Elektro-Heizstab optional, gegen Aufpreis erhältlich

\* Wärmeleistung nach EN 442,  $\Delta T$  50 K (75/65/20°C)

#### Abkürzungen

BM	=	Befestigungsmaße
V	=	Vorlauf 1/2"
R	=	Rücklauf 1/2"
H	=	Bauhöhe
L	=	Baulänge
L <sub>3</sub>	=	L - 150 mm
*	=	Entlüftung 1/2"
N	=	Nabenabstand = L - 44 mm
K	=	Konsole(n)
WA	=	Wandabstand = 60 - 70 mm

Maße in mm





DIANA

MEIN BAD

[www.diana-bad.de](http://www.diana-bad.de)

DIANA verspricht 5 Jahre Garantie auf alle Produkte, sofern durch Rechnung ein sach- und fachgerechter Einbau durch einen Sanitär-Fachbetrieb nachgewiesen wird. Innerhalb der Garantiezeit auftretende Mängel werden kostenlos instandgesetzt und Ersatzteile umsonst geliefert. Es besteht jedoch kein Anspruch auf Übernahme von Montage- oder Servicekosten. Von der Garantie ausgenommen sind Verbrauchsmaterialien und Verschleißteile (u.a. Glasteile, Bürstenköpfe, Dichtungen, Leuchtmittel etc.), Schmutzeinspülungen, Kalkablagerungen und Abweichungen, die keinen Einfluss auf den Gebrauchswert des Produktes haben sowie Reinigungs- und Bedienungsfehler. Die ausführlichen Garantiebestimmungen finden Sie online unter [www.diana-bad.de](http://www.diana-bad.de). DIANA – eine Marke und Serie der Sanitär-Union GmbH & Co. KG, Münsterstraße 13, D-55116 Mainz. Konzept & Gestaltung: [www.agentur-inselkind.de](http://www.agentur-inselkind.de). Modell- oder Farbabweichungen, Satz- oder Druckfehler vorbehalten. **Gültig bis 31.12.2023.**