

Abmessungen in mm

Eigenschaften









WC-Bürstengarnitur System 900

- WC-Bürstengarnitur bestehend aus Halter, WC-Bürstentopf und WC-Bürste
- Auswechseln des Bürstenkopfes durch Bajonettverschluss
- Innenbehälter zur Reinigung herausnehmbar
- aus hochwertigem Metall, PVD beschichtet
- 89 mm breit, 440 mm hoch, 109 mm tief
- zur Wandmontage, verdeckte Befestigung
- inklusive korrosionsfreiem HEWI Befestigungsmaterial

Auszeichnungen

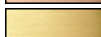
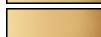

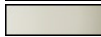
Farben/Oberflächen

	WR (Nickel gebürstet)		RB (Kupfer gebürstet)		CK (Messing glänzend)
	VT (Gold gebürstet)		LP (Messing gebürstet)		BZ (Gold glänzend)
	UN (Bronze glänzend)		JL (Nickel glänzend)		
	SV (Bronze gebürstet)		DP (Kupfer glänzend)		

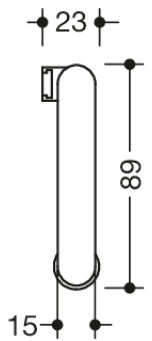
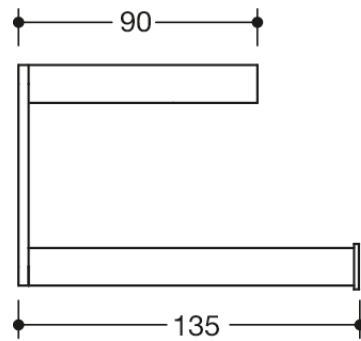
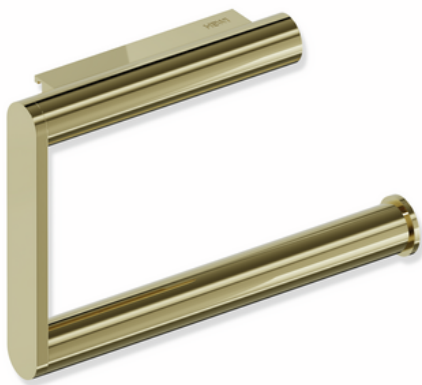

Abmessungen in mm

Eigenschaften











WC-Papierhalter System 900

- U-förmiger Halter, nach rechts geöffnet
- klappbar
- aus hochwertigem Edelstahl, PVD beschichtet
- 135 mm breit, 88 mm hoch, \varnothing 15 mm
- zur Wandmontage, verdeckte Befestigung
- inklusive korrosionsfreiem HEWI Befestigungsmaterial

Auszeichnungen



Farben/Oberflächen

 WR (Nickel gebürstet)	 RB (Kupfer gebürstet)	 CK (Messing glänzend)
 VT (Gold gebürstet)	 LP (Messing gebürstet)	 BZ (Gold glänzend)
 UN (Bronze glänzend)	 JL (Nickel glänzend)	
 SV (Bronze gebürstet)	 DP (Kupfer glänzend)	

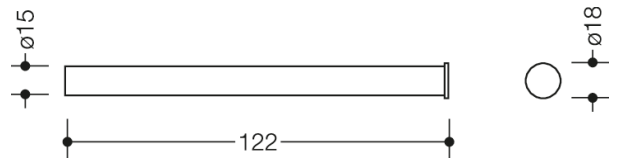
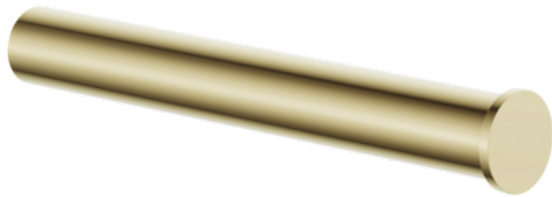





Abmessungen in mm





Eigenschaften



Reservepapierhalter System 162

- zylindrischer Reservepapierhalter
- aus Edelstahl, PVD beschichtet
- 122 mm lang, Durchmesser 15 mm
- zur Wandmontage, verdeckte Befestigung
- inklusive korrosionsfreiem HEWI Befestigungsmaterial

Farben/Oberflächen

	WR (Nickel gebürstet)
	VT (Gold gebürstet)
	UN (Bronze glänzend)
	SV (Bronze gebürstet)

	RB (Kupfer gebürstet)
	LP (Messing gebürstet)
	JL (Nickel glänzend)
	DP (Kupfer glänzend)

	CK (Messing glänzend)
	BZ (Gold glänzend)

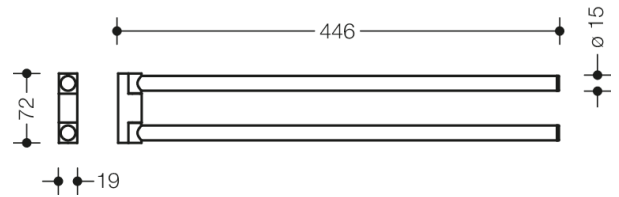
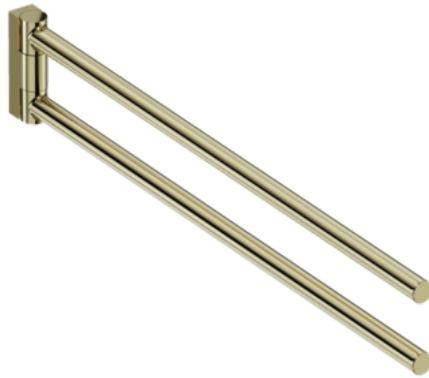



Abmessungen in mm





Eigenschaften



Handtuchhalter System 162

- Handtuchhalter mit zwei übereinander angeordneten, zylindrischen Haltearmen
- dient zum Aufhängen von Handtüchern und anderen Kleidungsstücken
- die Haltearme können unabhängig voneinander seitlich geschwenkt werden
- aus Edelstahl, PVD beschichtet
- 446 mm lang und 72 mm hoch, Durchmesser der Haltearme 15 mm
- zur Wandmontage, verdeckte Befestigung
- inkl. korrosionsfreiem HEWI Befestigungsmaterial

Farben/Oberflächen

	WR (Nickel gebürstet)
	VT (Gold gebürstet)
	UN (Bronze glänzend)
	SV (Bronze gebürstet)

	RB (Kupfer gebürstet)
	LP (Messing gebürstet)
	JL (Nickel glänzend)
	DP (Kupfer glänzend)

	CK (Messing glänzend)
	BZ (Gold glänzend)

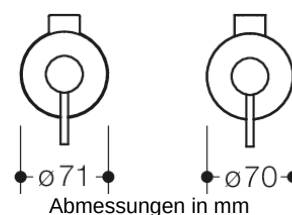
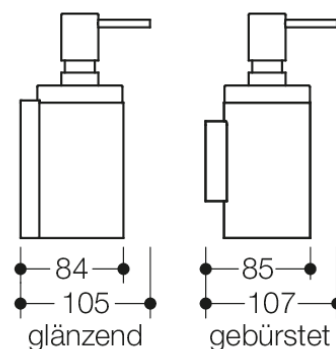
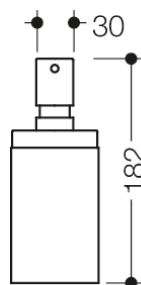

Eigenschaften

Seifenspender mit Halter System 162

- zylindrischer Wandhalter
- Halter aus Edelstahl, Oberfläche PVD beschichtet
- Halter innen mit Schutzfolie für eine sichere, definierte Position und gegen Beschädigungen des Glaseinsatzes
- Durchmesser 70 mm, 182 mm hoch und 85 mm tief
- Seifenspender aus hochwertigem, satiniertem Kristallglas
- dient zur Aufnahme handelsüblicher Flüssigseife, Desinfektionsmittel und -gele
- mit einer Pumpe aus Metall mit weiß mattem Pumpenkopf
- Füllmenge ca. 200 ml
- zur Wandmontage, verdeckte Befestigung
- inklusive korrosionsfreiem HEWI Befestigungsmaterial

Farben/Oberflächen

	WR (Nickel gebürstet)
	VT (Gold gebürstet)
	UN (Bronze glänzend)
	SV (Bronze gebürstet)

	RB (Kupfer gebürstet)
	LP (Messing gebürstet)
	JL (Nickel glänzend)
	DP (Kupfer glänzend)

	CK (Messing glänzend)
	BZ (Gold glänzend)

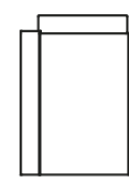
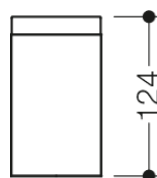

84
glänzend

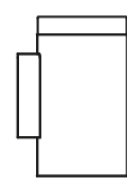

85
gebürstet



ø71



ø70



Abmessungen in mm



Eigenschaften

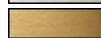

Becher mit Halter System 162

- zylindrischer Wandhalter
- Halter aus hochwertigem Edelstahl, PVD beschichtet
- Halter innen mit Schutzfolie für eine sichere, definierte Position und gegen Beschädigungen des Glaseinsatzes
- Durchmesser 70 mm, 124 mm hoch und 85 mm tief
- zylindrischer Becher aus hochwertigem, satiniertem Kristallglas
- zur Wandmontage, verdeckte Befestigung
- inklusive korrosionsfreiem HEWI Befestigungsmaterial

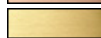
Farben/Oberflächen

	WR (Nickel gebürstet)
	VT (Gold gebürstet)
	UN (Bronze glänzend)
	SV (Bronze gebürstet)

	RB (Kupfer gebürstet)
	LP (Messing gebürstet)
	JL (Nickel glänzend)
	DP (Kupfer glänzend)

	CK (Messing glänzend)
	BZ (Gold glänzend)

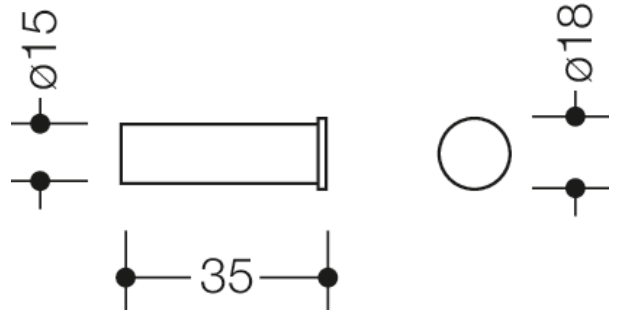





Abmessungen in mm





Eigenschaften



Haken System 162

- zylindrischer Haken
- aus Edelstahl, PVD beschichtet
- 35 mm lang, Durchmesser 15 mm
- zur Wandmontage, verdeckte Befestigung
- inklusive korrosionsfreiem HEWI Befestigungsmaterial

Farben/Oberflächen

	WR (Nickel gebürstet)
	VT (Gold gebürstet)
	UN (Bronze glänzend)
	SV (Bronze gebürstet)

	RB (Kupfer gebürstet)
	LP (Messing gebürstet)
	JL (Nickel glänzend)
	DP (Kupfer glänzend)

	CK (Messing glänzend)
	BZ (Gold glänzend)

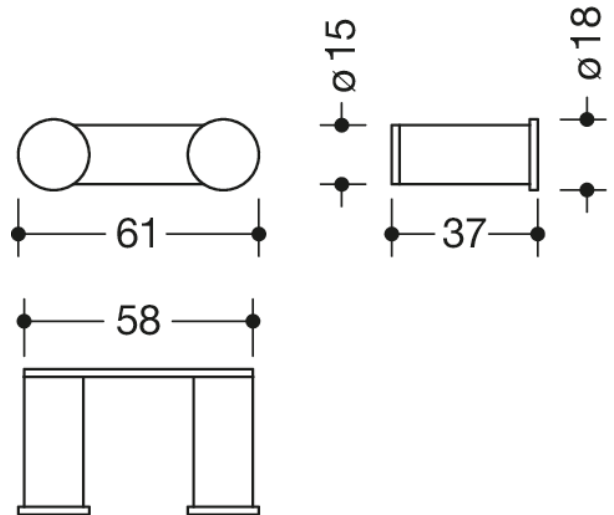



Abmessungen in mm



Eigenschaften

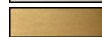

Doppelhaken System 162

- Doppelhaken mit zwei zylindrischen Hakenteilen
- aus Edelstahl, PVD beschichtet
- 37 mm tief, 58 mm breit
- zur Wandmontage, verdeckte Befestigung
- inkl. korrosionsfreiem HEWI Befestigungsmaterial

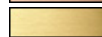
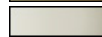
Farben/Oberflächen

	WR (Nickel gebürstet)
	VT (Gold gebürstet)
	UN (Bronze glänzend)
	SV (Bronze gebürstet)

	RB (Kupfer gebürstet)
	LP (Messing gebürstet)
	JL (Nickel glänzend)
	DP (Kupfer glänzend)

	CK (Messing glänzend)
	BZ (Gold glänzend)

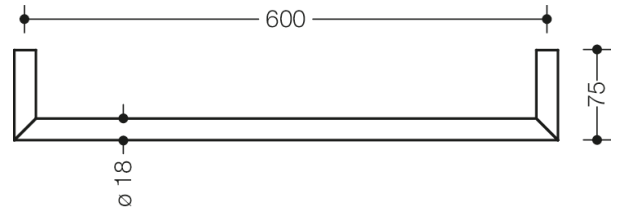





Abmessungen in mm





Eigenschaften



Badetuchhalter System 162

- Badetuchhalter aus Edelstahlrundrohr auf Gehrung gefügt
- aus Edelstahl, PVD beschichtet
- Achsmaß 600 mm, 75 mm tief, Durchmesser 18 mm
- zur Wandmontage, verdeckte Befestigung
- inkl. korrosionsfreiem HEWI Befestigungsmaterial

Farben/Oberflächen

	WR (Nickel gebürstet)
	VT (Gold gebürstet)
	UN (Bronze glänzend)
	SV (Bronze gebürstet)

	RB (Kupfer gebürstet)
	LP (Messing gebürstet)
	JL (Nickel glänzend)
	DP (Kupfer glänzend)

	CK (Messing glänzend)
	BZ (Gold glänzend)

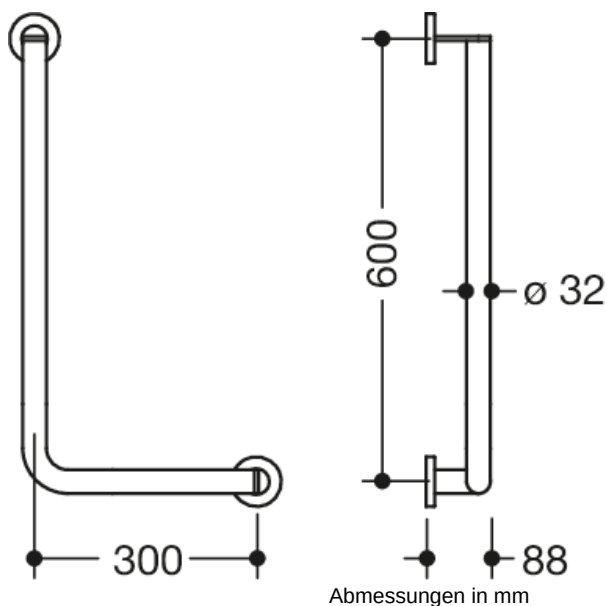

Eigenschaften









Winkelgriff, System 900

- senkrecht und waagrecht angeordnete, im rechten Winkel verbundene Stangen mit Befestigungsrosetten
- Ausführung rechts
- waagrechte Länge 300 mm, senkrechte Länge 600 mm, 88 mm tief
- Stangendurchmesser 32 mm, Rohrstärke 2 mm, Rosettendurchmesser 70 mm
- aus hochwertigem Edelstahl, PVD beschichtet
- inklusive korrosionsfreiem und geprüfem HEWI Befestigungsmaterial zur Wandmontage sowie Dichtband zur Abdichtung der Bohrpunkte

Auszeichnungen

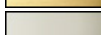

Farben/Oberflächen

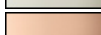
	WR (Nickel gebürstet)		RB (Kupfer gebürstet)		CK (Messing glänzend)
	VT (Gold gebürstet)		LP (Messing gebürstet)		BZ (Gold glänzend)
	UN (Bronze glänzend)		JL (Nickel glänzend)		
	SV (Bronze gebürstet)		DP (Kupfer glänzend)		

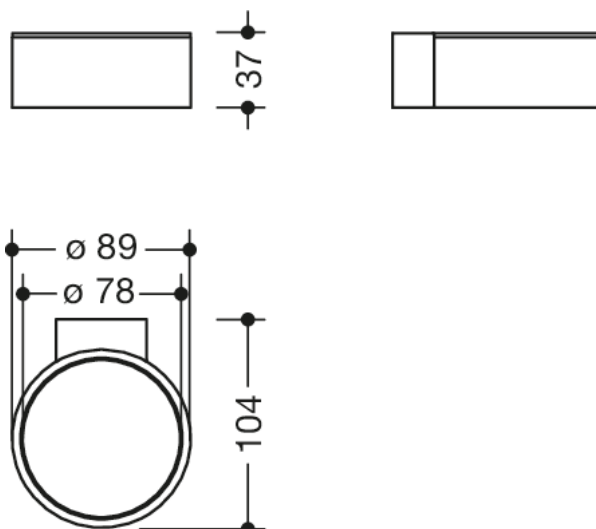

Abmessungen in mm

Eigenschaften











Föhnhalter System 900

- Halter aus hochwertigem Edelstahl, PVD beschichtet
- Mit Einsatz zum Schutz vor Beschädigungen des Föhns
- Einsatz aus weiß mattem Polyamid
- Innen 78 mm breit, 37 mm hoch, 104 mm tief
- zur Wandmontage, verdeckte Befestigung
- inklusive korrosionsfreiem HEWI Befestigungsmaterial

Auszeichnungen



Farben/Oberflächen

 WR (Nickel gebürstet)	 RB (Kupfer gebürstet)	 CK (Messing glänzend)
 VT (Gold gebürstet)	 LP (Messing gebürstet)	 BZ (Gold glänzend)
 UN (Bronze glänzend)	 JL (Nickel glänzend)	
 SV (Bronze gebürstet)	 DP (Kupfer glänzend)	

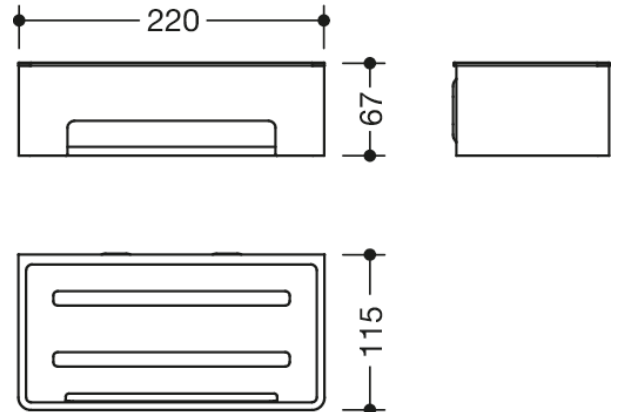
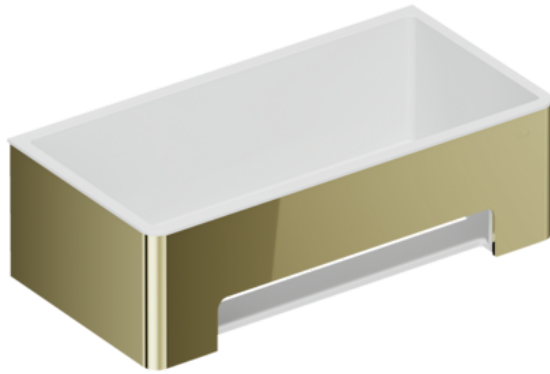

Abmessungen in mm

Eigenschaften











Duschkorb System 900

- zur Wandmontage
- Halter aus hochwertigem Edelstahl, PVD beschichtet
- Einsatz aus hochwertigem weißem Kunststoff
- 220 mm breit, 67 mm hoch, 115 mm tief
- inklusive korrosionsfreiem HEWI Befestigungsmaterial

Auszeichnungen



Farben/Oberflächen

	WR (Nickel gebürstet)		RB (Kupfer gebürstet)		CK (Messing glänzend)
	VT (Gold gebürstet)		LP (Messing gebürstet)		BZ (Gold glänzend)
	UN (Bronze glänzend)		JL (Nickel glänzend)		
	SV (Bronze gebürstet)		DP (Kupfer glänzend)		

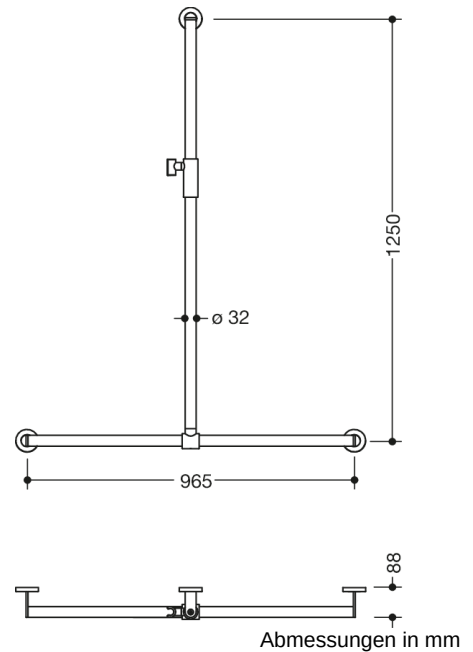

Eigenschaften











Duschhandlauf mit verschiebbarer Brausehalterstange, System 900

- senkrecht und waagrecht angeordnete, im rechten Winkel verbundene Stangen mit Befestigungsrosetten und magnetischem Brausehalter
- mit seitlich (zur Montage) verschiebbarer Brausehalterstange
- senkrechte Länge 1250 mm, waagerechte Länge 965 mm, 88 mm tief
- Stangendurchmesser 32 mm, Rohrstärke 2 mm, Rosettendurchmesser 70 mm
- aus hochwertigem Edelstahl, PVD beschichtet
- Brausehalter aus hochwertigem Edelstahl, PVD beschichtet
- geeignet für Handbrausen verschiedener Hersteller
- einfache und intuitive Einhandbedienung
- Brausehalter kann stufenlos bewegt werden, automatische Fixierung durch Magneten
- verschleißfreier Klemmmechanismus
- konische Aufnahme am Brausehalter kann stufenlos geneigt werden
- inklusive korrosionsfreiem und geprüftem HEWI Befestigungsmaterial zur Wandmontage sowie Dichtband zur Abdichtung der Bohrpunkte
- Bei Verwendung mit Einhängesitzen bitte beachten: Prüfung der Kompatibilität erforderlich.
- getestet bis 200 kg bei Verwendung mit HEWI Befestigungsmaterial
- empfohlenes maximales Gewicht des Anwenders: 150 kg
- Eine detaillierte Auflistung der Kombinationsmöglichkeiten von Haltegriffen, Winkelgriffen und Duschhandläufen mit passenden Einhängesitzen finden Sie in unserem Online-Katalog im Download-Bereich des jeweiligen Produktes.

Auszeichnungen



Farben/Oberflächen

	WR (Nickel gebürstet)		RB (Kupfer gebürstet)		CK (Messing glänzend)
	VT (Gold gebürstet)		LP (Messing gebürstet)		BZ (Gold glänzend)
	UN (Bronze glänzend)		JL (Nickel glänzend)		
	SV (Bronze gebürstet)		DP (Kupfer glänzend)		

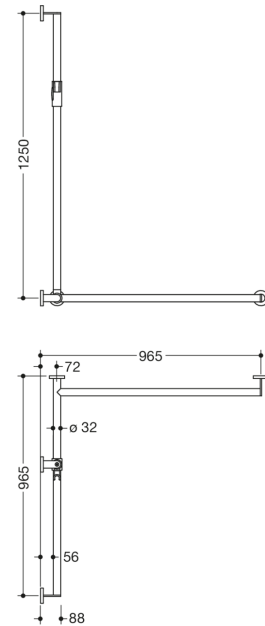

Abmessungen in mm

Eigenschaften











Duschhandlauf mit verschiebbarer Brausehalterstange, System 900, Eckmontage

- senkrecht und waagrecht angeordnete, im rechten Winkel verbundene Stangen mit Befestigungsrosetten und magnetischem Brausehalter
- mit seitlich (zur Montage) verschiebbarer Brausehalterstange
- Ausführung rechts
- senkrechte Länge 1250 mm, waagerechte Längen (Eckmontage) je 965 mm, 88 mm tief
- Stangendurchmesser 32 mm, Rohrstärke 2 mm, Rosettendurchmesser 70 mm
- aus hochwertigem Edelstahl, PVD beschichtet
- Brausehalter aus hochwertigem Edelstahl, PVD beschichtet
- geeignet für Handbrausen verschiedener Hersteller
- einfache und intuitive Einhandbedienung
- Brausehalter kann stufenlos bewegt werden, automatische Fixierung durch Magneten
- verschleißfreier Klemmmechanismus
- konische Aufnahme am Brausehalter kann stufenlos geneigt werden
- reduzierte Anzahl Befestigungsrosetten durch innovative Eckverbindung
- inklusive korrosionsfreiem und geprüftem HEWI Befestigungsmaterial zur Wandmontage sowie Dichtband zur Abdichtung der Bohrpunkte
- erfüllt die Anforderungen nach ÖNORM B1600/1601
- Bei Verwendung mit Einhängesitzen bitte beachten: Prüfung der Kompatibilität erforderlich.
- getestet bis 200 kg bei Verwendung mit HEWI Befestigungsmaterial
- empfohlenes maximales Gewicht des Anwenders: 150 kg
- Eine detaillierte Auflistung der Kombinationsmöglichkeiten von Haltegriffen, Winkelgriffen und Duschhandläufen mit passenden Einhängesitzen finden Sie in unserem Online-Katalog im Download-Bereich des jeweiligen Produktes.

Auszeichnungen



Farben/Oberflächen

	WR (Nickel gebürstet)		RB (Kupfer gebürstet)		CK (Messing glänzend)
	VT (Gold gebürstet)		LP (Messing gebürstet)		BZ (Gold glänzend)
	UN (Bronze glänzend)		JL (Nickel glänzend)		
	SV (Bronze gebürstet)		DP (Kupfer glänzend)		

Technische Änderungen vorbehalten, 08.01.2026

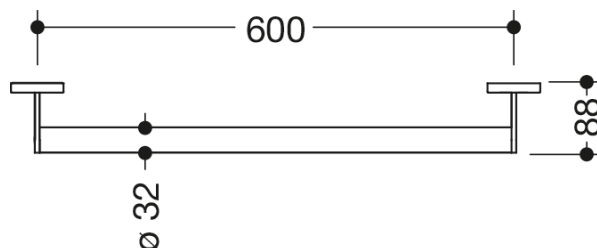

Abmessungen in mm

Eigenschaften







Haltegriff, System 900

- gerade Stange mit zur Wand ausgeführten Stützen und Rosetten
- Achsmaß 600 mm, 88 mm tief
- Stangendurchmesser 32 mm, Rohrstärke 2 mm, Rosettendurchmesser 70 mm
- aus hochwertigem Edelstahl, PVD beschichtet
- inklusive korrosionsfreiem und geprüftem HEWI Befestigungsmaterial zur Wandmontage sowie Dichtband zur Abdichtung der Bohrpunkte
- Bei Verwendung mit Einhängesitzen bitte beachten: Prüfung der Kompatibilität erforderlich.
- getestet bis 200 kg bei Verwendung mit HEWI Befestigungsmaterial
- empfohlenes maximales Gewicht des Anwenders: 150 kg
- Eine detaillierte Auflistung der Kombinationsmöglichkeiten von Haltegriffen, Winkelgriffen und Duschhandläufen mit passenden Einhängesitzen finden Sie in unserem Online-Katalog im Download-Bereich des jeweiligen Produktes.

Auszeichnungen

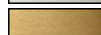
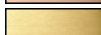
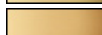

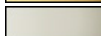
Farben/Oberflächen

	WR (Nickel gebürstet)		RB (Kupfer gebürstet)		CK (Messing glänzend)
	VT (Gold gebürstet)		LP (Messing gebürstet)		BZ (Gold glänzend)
	UN (Bronze glänzend)		JL (Nickel glänzend)		
	SV (Bronze gebürstet)		DP (Kupfer glänzend)		

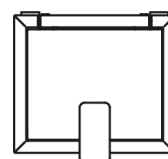
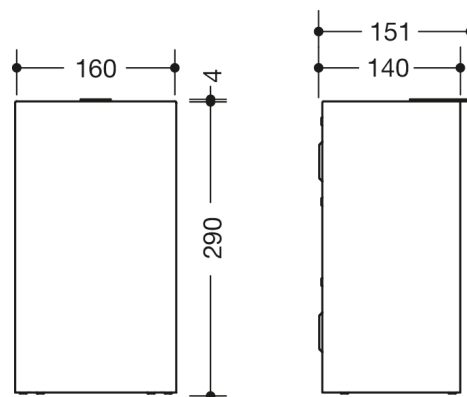
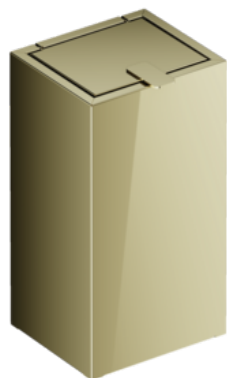

Abmessungen in mm

Eigenschaften







Hygieneabfallbehälter aus System 900

- kantiger Grundkörper
- Fassungsvermögen ca. 6 l
- unsichtbare, integrierte Beutelhalterung mit Ausziehfunktion zur vereinfachten Einhängung und Entnahme des Beutels
- Deckel mit Hebelasche
- 160 mm breit, 290 mm hoch und 140 mm tief
- zur Wandmontage
- aus hochwertigem Edelstahl, Oberfläche PVD beschichtet
- inklusive korrosionsfreiem HEWI Befestigungsmaterial

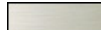
Auszeichnungen

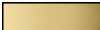

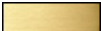
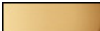
Farben/Oberflächen

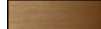
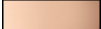
	WR (Nickel gebürstet)		RB (Kupfer gebürstet)		CK (Messing glänzend)
	VT (Gold gebürstet)		LP (Messing gebürstet)		BZ (Gold glänzend)
	UN (Bronze glänzend)		JL (Nickel glänzend)		
	SV (Bronze gebürstet)		DP (Kupfer glänzend)		

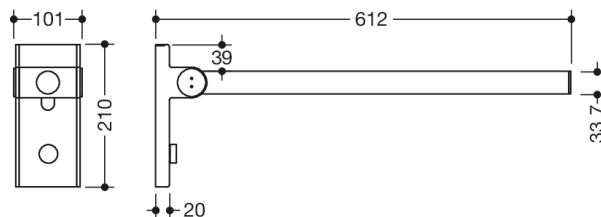

Abmessungen in mm

Eigenschaften

Stützklappgriff Mono, Design (A), System 900

- mit einer waagerechten, runden Griffebene
- kann nach oben und gebremst nach unten geklappt werden
- Ausladung 600 mm, 210 mm hoch und 101 mm breit, Holmdurchmesser 33,7 mm
- aus hochwertigem Edelstahl, PVD beschichtet
- zur Montage mit korrosionsfreiem und geprüftem HEWI Befestigungsmaterial für unterschiedliche Wandaufbauten (separat zu bestellen)
- Dichtband zur Abdichtung der Befestigungspunkte ist im Lieferumfang enthalten
- getestet bis 150 kg bei Verwendung mit HEWI Befestigungsmaterial
- empfohlenes maximales Gewicht des Anwenders: 150 kg
- wird gemäß CE- und UKCA-Verordnung (EU) 2017/745 über Medizinprodukte produziert
- erfüllt die Anforderungen nach DIN 18040

Auszeichnungen



Zertifikate



Farben/Oberflächen

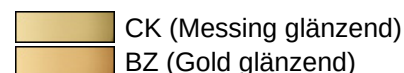
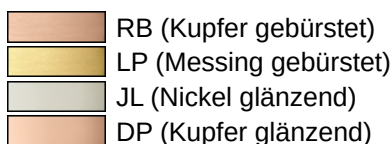

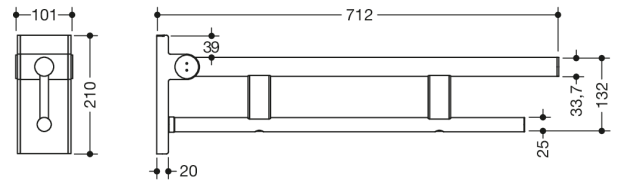
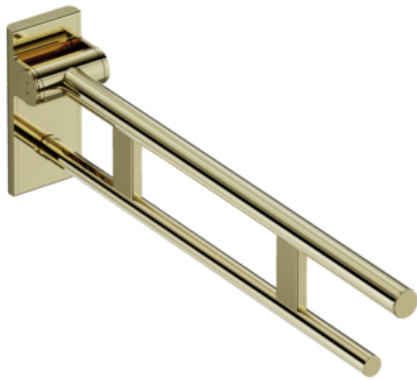

Abmessungen in mm

Eigenschaften

Stützklappgriff Duo, Design (A), System 900

- zwei parallele, übereinander angeordnete runde Griffebenen
- kann nach oben und gebremst nach unten geklappt werden
- Ausladung 700 mm, 210 mm hoch und 101 mm breit, Durchmesser Oberholm 33,7 mm, Durchmesser Unterholm 25 mm
- aus hochwertigem Edelstahl, PVD beschichtet
- zur Montage mit korrosionsfreiem und geprüftem HEWI Befestigungsmaterial für unterschiedliche Wandaufbauten (separat zu bestellen)
- Dichtband zur Abdichtung der Befestigungspunkte ist im Lieferumfang enthalten
- getestet bis 150 kg bei Verwendung mit HEWI Befestigungsmaterial
- empfohlenes maximales Gewicht des Anwenders: 150 kg
- Bodenstützen 900.50.02070 und 900.50.02170 nachrüstbar
- wird gemäß CE- und UKCA-Verordnung (EU) 2017/745 über Medizinprodukte produziert
- erfüllt die Anforderungen nach ÖNORM B1600/1601 und SIA 500











Auszeichnungen



Zertifikate



Farben/Oberflächen

	WR (Nickel gebürstet)		RB (Kupfer gebürstet)		CK (Messing glänzend)
	VT (Gold gebürstet)		LP (Messing gebürstet)		BZ (Gold glänzend)
	UN (Bronze glänzend)		JL (Nickel glänzend)		
	SV (Bronze gebürstet)		DP (Kupfer glänzend)		

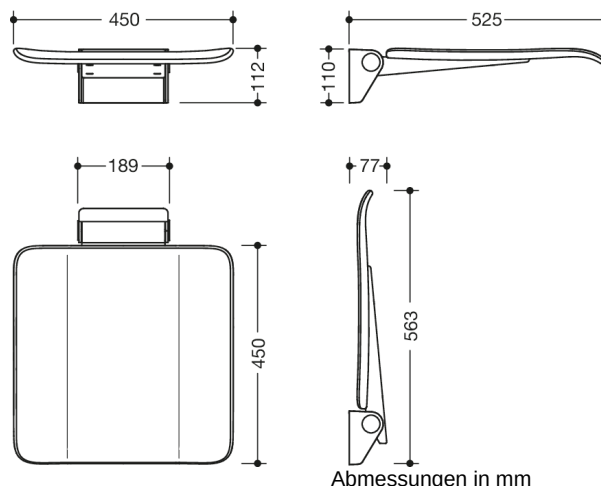

Eigenschaften







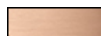

Klappsitz, System 900

- Konstruktion aus Wandkonsole und durchgehender Sitzfläche
- rutschhemmende, strukturierte Sitzfläche aus weißem Kunststoff
- Verstärkung der Sitzfläche aus Aluminium, pulverbeschichtet in Farbe der Sitzfläche
- Wandkonsole aus hochwertigem Edelstahl, PVD beschichtet
- Sitzfläche kann platzsparend hochgeklappt werden
- Sitztiefe im hochgeklappten Zustand 77 mm
- 450 mm breit, 525 mm tief und 112 mm hoch
- Sitzfläche 450 mm breit und 450 mm tief
- zur Montage mit korrosionsfreiem und geprüftem HEWI Befestigungsmaterial für unterschiedliche Wandaufbauten (separat zu bestellen)
- Dichtband und Dichtronden zur Abdichtung der Befestigungspunkte nach DIN 18534 sind im Lieferumfang enthalten
- getestet bis 200 kg bei Verwendung mit HEWI Befestigungsmaterial
- empfohlenes maximales Gewicht des Anwenders: 150 kg
- erfüllt die Anforderungen nach DIN 18040, ÖNORM B1600/1601 und SIA 500

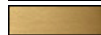
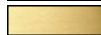
Auszeichnungen



Farben/Oberflächen

 WR (Nickel gebürstet)	 RB (Kupfer gebürstet)	 CK (Messing glänzend)
 VT (Gold gebürstet)	 LP (Messing gebürstet)	 BZ (Gold glänzend)
 UN (Bronze glänzend)	 JL (Nickel glänzend)	
 SV (Bronze gebürstet)	 DP (Kupfer glänzend)	

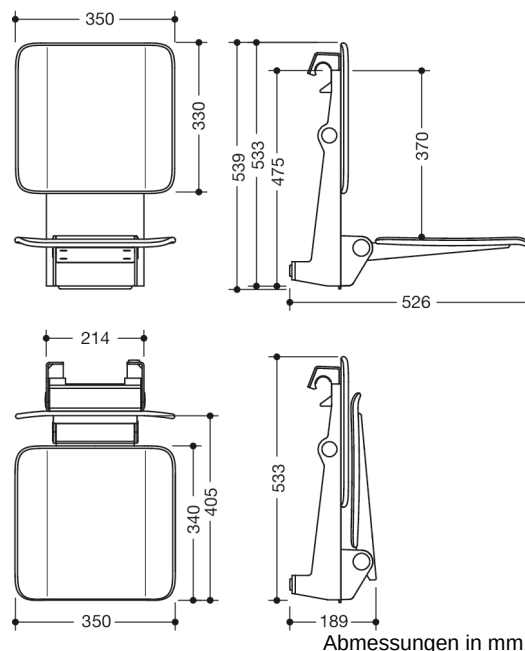

Eigenschaften



Einhängesitz, System 900

- Konstruktion aus Sitzfläche, Rückenlehne und Einhängevorrichtung
- Verstärkung der Sitzfläche und Einhängevorrichtung aus Aluminium, pulverbeschichtet in den HEWI Farben AS (Weiß tiefmatt), CV (Schwarz tiefmatt) und AF (Anthrazitgrau matt)
- rutschhemmende, strukturierte Sitzfläche und Rückenlehne aus mattem Kunststoff in Farbe der Einhängevorrichtung
- Sitzfläche kann platzsparend hochgeklappt werden
- zum Einhängen in HEWI Duschhandläufe und Haltegriffe mit Durchmesser 30, 32 und 33 mm
- 350 mm breit, 526 mm tief und 533 mm hoch
- Sitzfläche 350 mm breit und 340 mm tief
- Produktgewicht: 8,0 kg
- getestet bis 200 kg
- empfohlenes maximales Gewicht des Anwenders: 150 kg
- Eine detaillierte Auflistung der Kombinationsmöglichkeiten von Haltegriffen, Winkelgriffen und Duschhandläufen mit passenden Einhängesitzen finden Sie in unserem Online-Katalog im Download-Bereich des jeweiligen Produktes.

Auszeichnungen

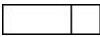

Farben/Oberflächen

-  CV (Schwarz tiefmatt
-Schwarz matt (90))
-  AS (Weiß tiefmatt
- eiß matt)
-  AF (Anthrazitgrau matt
- Anthrazitgrau matt)

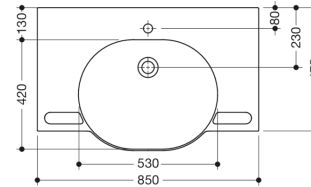
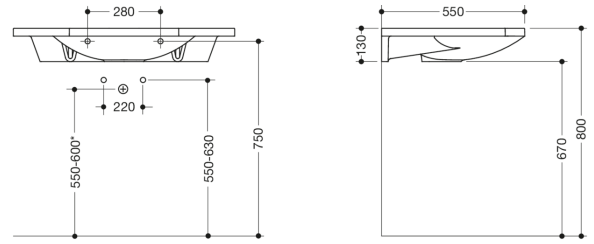

*abhängig vom eingesetzten Siphon

Abmessungen in mm

Eigenschaften

Waschtisch

- aus Mineralguss mit porenfreier Oberfläche, alpinweiß
- mit Ablagefläche und ovalem Becken
- integrierte Haltemöglichkeit, als Handtuchhalter nutzbar
- ohne Überlauf
- für Einlocharmatur vorgerichtet
- unterfahrbar nach DIN 18040 und ÖNORM B1600/1601
- belastbar nach DIN EN 14688
- 850 mm breit und 550 mm tief
- Waschmuldentiefe 110 mm
- für Stockschraubenbefestigung
- CE- und UKCA-Kennzeichnung nach Bauprodukteverordnung Nr. 305/2011

Auszeichnungen



Zertifikate



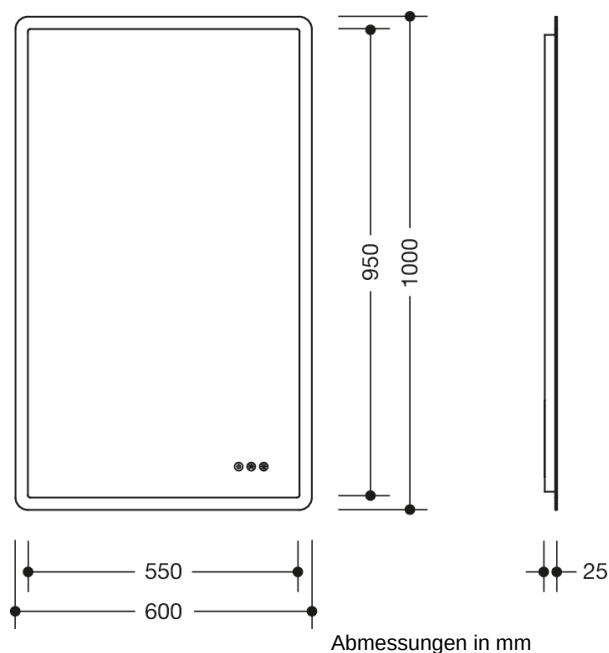

Eigenschaften

LED-Lichtspiegel

- rechteckiger Spiegel aus hochwertigem Floatglas mit geschliffenen Kanten, Spiegelstärke 4 mm
- 600 mm breit, 1000 mm hoch, 25 mm tief
- umlaufend mit LED-Hinterleuchtung
- Lichtfarbe von Warmweiß bis Kaltweiß einstellbar (ca. 2700 – 6500K), Gesamtleistung ca. 41 Watt
- Helligkeit: Lichtstrom 3690 lm, stufenlos dimmbar
- Steuerung über Sensortaster auf dem Spiegel
- Memory-Funktion: zuletzt gewählte Lichteinstellung wird für die nachfolgende Nutzung gespeichert
- Anschluss 220-240 VAC, 50 – 60 Hz
- Anschluss an Raumschalter möglich
- Dieses Produkt enthält eine Lichtquelle der Energieeffizienzklasse G
- Elektrische Sicherheit nach VDE 100 (beinhaltet Erdung), Schutzklasse I
- IP44 und CE
- CE-Kennzeichnung nach EMV 2014/30/EU
- verdeckte Befestigung
- ausschließlich vertikal montierbar
- erfüllt die Anforderungen nach DIN 18040, ÖNORM B1600/1601 und SIA 500

Zertifikate

